



CE 1588 !

KULLANIM KİTABI

PT7200 SERİSİ
VHF / UHF FM EL TELSİZİ

< Kullanılması Planlanan Ülkeler >

| | | | | | | | |
|----|----|----|----|----|----|----|----|
| AT | BE | BG | CH | CY | CZ | DE | DK |
| EE | ES | FI | FR | GB | GR | HU | IE |
| IS | IT | LT | LU | LV | MT | NL | NO |
| PL | PT | RO | SE | SI | SK | TR | |

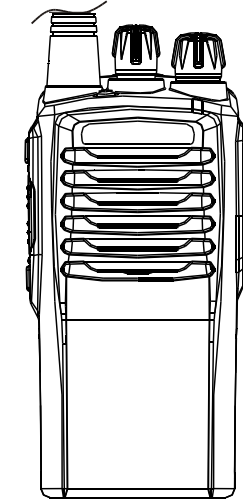

Türkiye Distribütörü
Merkez Teknik Servis :



NEVADA

Nevada Elektronik Sistemler San. ve Tic. Ltd. Şti.

Tülin Cad. Figen Sk. No.11 Zümrütevler 34852 Maltepe İstanbul
Tel : 0(216) 427 7070 Fax : 0(216) 427 9204
web : www.nevada.com.tr e-mail : nevada@nevada.com.tr

Üretici :

Kirisun Electronics (Shenzhen) Co., Ltd

Bldg. H-2 East Industrial Zone of Overseas Chinese Town Nanshan Dist. Shenzhen,
P.R.Çin Postakodu: 518053

Tel: +86-755-8609 6076 Faks:+86-755-8609 6018

E-mail: export@kirisun.com

NOTLAR

UYARILAR VE DİKKAT EDİLMESİ GEREKEN HUSUSLAR



- Cihazın içinde kullanıcıyı ilgilendiren hiçbir parça yoktur.
- Cihazı asla yetkisiz kişilere açtırmayınız veya açmaya çalışmayınız.
- Cihaza yetkili servislerimiz dışında bir müdahalenin olması halinde cihaz garanti kapsamı dışında kalır .
- Kullanım kitapçığında belirtilen hususlara aykırı fiiller sonucu oluşacak arıza ve zararlar garanti kapsamı ve firmanın sorumluluğu dışındadır !
- Cihazla görüşme yaparken anten kısmına dokunmayınız.
- Cihazı antenden tutarak taşımayınız.
- Cihazın temizliğini hafif nemli bir bezle yapınız asla deterjan vs. kimyasallar kullanmayınız.
- Cihazı düşme, darbe ,kimyasallardan vs. gibi dış etkenlerden koruyunuz. Cihazın içine sıvı, gaz, toz vs. kaçmasına izin vermeyiniz.
- Cihazı benzin istasyonları , patlayıcı madde depoları, dolun tesisleri gaz kaçağı durumları vs. patlama riski, olan yerlerde veya telsiz , cep telefonları gibi cihazların kullanımlarının yasak veya sakıncalı olduğu yerlerde (uçak gibi) kullanmayınız.
- Telsiz cihazlarının kullanımı hastaneler, elektronik tıbbi cihaz kullanılan yerler hava alanları gibi hassas elektronik cihazların bulunduğu ortamlarda sakıncalı olabilir. Bu hususlarda ortamın kurallarına tam olarak uyunuz.
- Telsiz cihazları, işitme cihazlarında parazite yol açabilir.
- Kullanım ömrü dolmuş bataryalar ve elektronik cihazlar ilgili kurum ve kuruluşlarca belirtilen şekilde, çevre ve insan sağlığını etkilememesi için hurdaya ayrılmalı ve imha edilmelidir. Telsiz cihazlarının kullanımdan kaldırılması için ilgili kurumdan izin alınması gerekmektedir.

GARANTİ BELGESİ

KIRISUN markalı ürünü tercih ettiğiniz için teşekkür ederiz.

1. Bu ürün titiz kalite kontrolü altında üretilmiş ve tüm kalite kontrollerine tabi tutulmuştur. Bu ürün sırasıyla Distribütörü ve Üreticisinin Garantisi altındadır.

2. Bu ürün üretim hatalarına karşı 2 Yıl garantilidir. Garanti satın alındığı tarihte başlar.

- Garanti süresi içerisinde normal çalışma özelliklerini yitirmesi durumunda Merkez Servisimizle temasa geçiniz, Merkez Servis iletişim bilgileri ek'te verilmiştir.
- Azami Servis süresi 30 gündür. 90 gün içerisinde iade alınmayan cihazlardan servis sorumlu değildir.

3. Aşağıda belirtilen durumlarda servis ücreti alınır :

- Garanti süresinin sona ermesi durumunda.
- Hatalı kullanım neticesinde cihazın arızalanmış olması.
- Taşıma ve Nakliye sırasında meydana gelebilecek hasarlarda.
- Cihazın doğal afet sonucu arızalanmasında.
- Kullanım Kitabında belirtilen Güç Kaynağı, Şarj Cihazı, Batarya veya herhangi bir aksamın kullanılmaması durumunda.
- Cihaza yetkili olmayan kişilerce tamir amaçlı olsun veya olmasın müdahale edilmesi durumunda.

4. Mala Ait Bilgiler

| | |
|-----------------------|--------|
| Model No. | PT7200 |
| Seri No. | |
| Teslim Tarihi ve Yeri | |
| Fatura Tarihi ve No. | |

Bu belgenin kullanılmasında; 4077 sayılı Tüketicinin Korunması Hakkında Kanun ve bu Kanuna dayanılarak yürürlüğe konulan Garanti Belgesi Uygulama Esaslarına Dair Yönetmelik uyarınca, T.C. Sanayi ve Ticaret Bakanlığı Tüketicinin ve Rekabetin Korunması Genel Müdürlüğü tarafından izin verilmiştir.



Tülin Cad. Figen Sk. No.11 Zümrütevler 34852 Maltepe İstanbul
Tel : 0(216) 427 7070 Fax : 0(216) 427 9204
web : www.nevada.com.tr e-mail : nevada@nevada.com.tr

İÇİNDEKİLER

| | |
|--|---|
| 1 KUTUNUN AÇILMASI VE EKİPMANIN KONTROLÜ | 1 |
| 2 CİHAZLA BİRLİKTE VERİLEN AKSAMLAR | 1 |
| 3 HAZIRLIK | 2 |
| 3.1 Bataryanın Şarj edilmesi | 2 |
| 3.2 Bataryanın Takılması - Çıkartılması..... | 2 |
| 3.3 Kemer askısının Takılması - Çıkartılması | 2 |
| 4 KONTROLLER | 3 |
| 4.1 Uyarı Işığı | 3 |
| 4.2 Kanal Seçici | 3 |
| 4.3 Açma - Kapama / Ses Düğmesi | 3 |
| 4.4 PTT - Bas Konuş Tuşu | 3 |
| 4.5 Programlanabilir Tuşlar | 3 |
| 4.6 Mic - Spk Kapağı | 3 |
| 4.7 Acil Durum Sireni | 3 |
| 5 ÇALIŞTIRMA | 4 |
| 6 STANDART ÖZELLİKLER | 5 |
| 7 AYARLAR | 5 |
| 8 UYGUNLUK BEYANI..... | 6 |
| GARANTİ BELGESİ | 7 |
| GARANTİ VE SERVİS HİZMETLERİ | 8 |
| NOTLAR | 9 |

CE 1588 Ⓢ







■ KUTUNUN AÇILMASI VE EKİPMANIN KONTROLÜ

Cihazınızın kutusunu dikkatli bir şekilde açınız, Bu özel kutu cihaz ve aksamalarını dışarıdan gelecek darbelerle karşı korumalı olarak üretilmektedir, yinede muhtemel taşıma işlemi sırasında meydana gelebilecek hasarlarla ilgili mutlaka taşıma firmanızla temas kurun ve aşağıda listede belirtilen parçaların cihazınızla birlikte kutuda olduğunu kontrol ediniz.

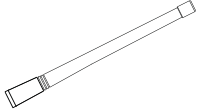
■ CİHAZLA BİRLİKTE VERİLEN AKSESUARLAR

| AKSAM | MİKTAR |
|-------------------------|--------|
| Anten* | 1 |
| EI Askısı | 1 |
| Bel Askısı | 1 |
| Batarya | 1 |
| Şarj Cihazı ve Adaptörü | 1 |
| Kullanım Kitabı | 1 |

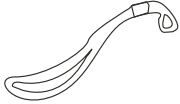
* Kısa tipte olabilir

| | | |
|--|--|--|
|  Anten |  Adaptör |  Bel Askısı |
|  Şarj Cihazı |  EI Askısı |  Batarya |

UYGUNLUK BEYANI

DECLARATION
OF CONFORMITY

CE 1588



Biz,
We, Kirisun Electronics(Shenzhen) Co., Ltd.
6/F, Bldg. H-2, East Industrial Zone Of Overseas
Chinese Town, Shenzhen 518053, China

Declare on our sole responsibility that this equipment complies with the essential requirements of the Radio and Telecommunication Terminal Equipment Directive, 1999/5/EC, and that any applicable Essential Test Suites measurement have been performed.

Aşağıda belirtilen cihazın bizim sorumluluğumuzda olduğunu ve bu ekipmanın 1999/5/EC Radyo Telekomünikasyon Terminal Ekipmanları Direktifinin temel şartlarına uygun olduğunu ve uygulanabilir tüm test uygunluk ölçümlerinin yapılmış olduğunu beyan ederiz. :

Model No. : PT7200 FM EI Telsizi

Description of equipment: FM Handheld Transceiver

Model No.: PT7200

This compliances is based on conformity with the following harmonised standards or documents:

- (1). EN 300 489-1 V1.6.1 (2004-12)
- (2). EN 301 489-5 V1.3.1 (2002-08)
- (3). EN 300 086-1 V1.2.1 (2001-03)
- (4). EN 300 086-2 V1.1.1 (2001-03)
- (5). EN 60950:2001+A11:2004

Shenzhen, 10 Oct. 2007

Place and date of issue

Shenzhen 12 Ekim 2007

WenLiang, Fu

General Manager

Signature

Kirisun Electronics Co., Ltd

■ STANDART ÖZELLİKLER

| | VHF | UHF | UHF |
|---------------------|-------------------------------|--------------------------------|---------------|
| FREKANS BANDI (MHz) | (1) 136 -174 | (2) 400 - 470 (3) 450 - 520 | (4) 438 - 512 |
| RF ÇIKIŞ GÜCÜ | 5W | | |
| KANAL SAYISI | 16 | | |
| GÜÇ KAYNAĞI | DC 7.4V | | |
| BOYUTLAR | 54.5 mm X 113 mm X 35 mm | | |
| AĞIRLIK | 35s5g Anten ve Batarya Dahil. | | |

■ AYARLAR

● KANAL AYARLARI

| KANAL | GÖNDERME FREKANSI | ALMA FREKANSI | CTCSS DCS | DTMF 5 TON |
|-------|-------------------|---------------|-----------|------------|
| 1 | | | | |
| 2 | | | | |
| 3 | | | | |
| 4 | | | | |
| 5 | | | | |
| 6 | | | | |
| 7 | | | | |
| 8 | | | | |
| 9 | | | | |
| 10 | | | | |
| 11 | | | | |
| 12 | | | | |
| 13 | | | | |
| 14 | | | | |
| 15 | | | | |
| 16 | | | | |

■ HAZIRLIK

● BATARYANIN ŞARJ EDİLMESİ



AC Adaptörün soketini Şarj cihazına takınız, sonra AC Adaptörü prize takınız, tüm uyarı ışıklarının yanıp sönecektir.

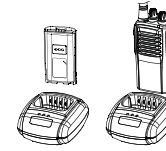

Boş Bataryayı tek veya telsizle takılı olarak şarj cihazına yerleştiriniz, akıllı şarj cihazınız önce bataryanın durumunu ölçmek için kısa bir süre bekleyecek ve kırmızı şarj ışığı yanacak ve şarj işlemi başlayacaktır, şarj işlemi tamamlandığında yeşil uyarı ışığı yanacaktır. Bataryalar fabrikada şarj edilmemektedir, ilk kullanımdan önce muhakkak kesintisiz olarak şarj edilmelidir.

● BATARYANIN TAKILMASI - ÇIKARTILMASI



Bataryayı cihazın alt kısmındaki tırnağa oturacak şekilde tutup üst kısmı çıt sesi duyuluncaya kadar cihaza doğru itiniz.

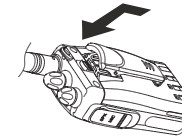

Bataryayı çıkarmak için cihaz kemer askısının orada bulunan kilidi basılı tutup bu esnada bataryayı geriye doğru ok yönünün tersine çekiniz.

● KEMER ASKISININ TAKILMASI - ÇIKARTILMASI

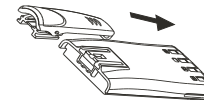

Kemer askısını batarya üzerindeki yuva kanalına oturup çıt sesi duyuluncaya kadar itiniz. Çıkartmak için Kemer askısı üzerinde bulunan mandalı tutup çekiniz.

■ KONTROLLER

1. UYARI IŞIĞI

Uyarı ışığı Göndermede Kırmızı, Almada Yeşil renk yanar. Batarya seviyesini düşük olması durumunda kırmızı renkte yanıp sönecektir.

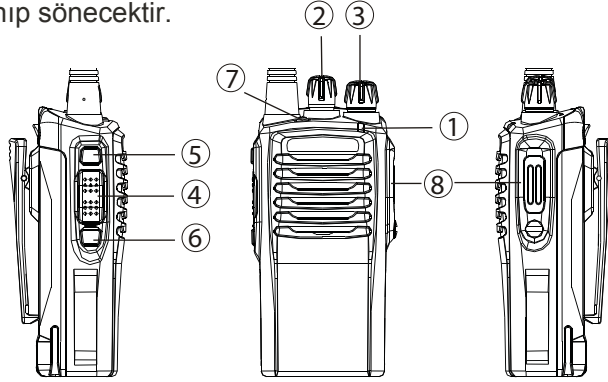

2. KANAL SEÇİCİ

1-16 Kanalı seçmek ve Tarama özelliği için kullanılır.

3. AÇMA-KAPAMA / SES DÜĞMESİ

Telsizi açmak için düğmeyi saat yönünde çeviriniz, istediğiniz ses seviyesini ayarlayınız, kapatmak için saat yönünün tersine çit sesi duyuluncaya kadar çeviriniz.

4. PTT (Bas Konuş)

Konuşmak için PTT butonuna basınız ve konuşma süresince basılı tutunuz, bıraktığınızda cihazınız otomatik olarak alma durumuna geçecektir.

5. - 6. PROGRAMLANABİLİR TUŞLAR

Susuturma, Batarya Durumu, İstenilen Aboneyi Arama, VOX Sesle Gönderme, Yalnız İşçi Özelliklerinden seçileni bu tuşlara programlanabilir.

7. ACİL DURUM BİLDİRME VE SİREN TUŞU

Basılı Tutulduğunda Acil Durum Kodunu Merkeze Gönderir.

■ ÇALIŞTIRMA



Açma :

Açma / Kapama düğmesini saat yönünde çevirerek cihazı açınız ve ses seviyesini ayarlayınız, cihaz bekleme durumunda olacaktır.

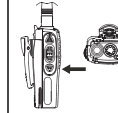

Ses Seviyesinin Ayarlanması :

Ses seviyesini ayarlamak için izleme tuşuna basınız ve ses düğmesinin seviyesini istediğiniz seviyeye gelinceye kadar saat yönünde çeviriniz.

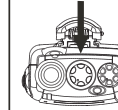

Kanal Seçimi :

İstenilen kanal geçmek için kanal seçme düğmesini çeviriniz. Kanal no anons edilecektir.

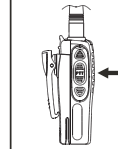

Gönderme :

Konuşma yapmak için PTT tuşuna basınız ve telsiz cihazınıza 5-7 cm. uzaktan konuşunuz.

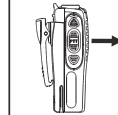

Alma :

Ses Seviyesi istenilen seviyeye ayarlandığında, Konuşma olduğunda hoparlörden ses çıkacaktır.

TANITIM

Almış olduğunuz ürün Uluslararası R&TTE, CE ve Ulusal T&TEE Düzenlemelerine uygun olarak üretilmiştir.

Sağlamlık ve Dayanıklılık olarak MIL-STD 810D,E,F Amerikan Askeri Standardları ve IP-65 Su Geçirmezliği Uluslararası Akredite Test Laboratuvarlarıncı onaylanmıştır.

Cihazınızı Kullanıma başlamadan önce bu kullanım kitabının tamamını dikkatle okuyunuz, ilave bilgi gereksinimi duymanız halinde resmi internet sitesi olan www.kirisun.net i ziyaret ederek bu bilgilere kolayca ulaşabilirsiniz.



GARANTİ VE SERVİS HİZMETLERİ

Cihazınız 2 (iki) yıl garantilidir. Garanti kapsamında arızalanan cihazınıza hızlı servis hizmeti verilebilmesi için aşağıda adresi verilen İstanbul Merkez Servisimize getiriniz veya İstanbul dışında iseniz kargo ile yollayınız.

Cihazı kargo ile gönderirken isim, telefon, açık adres ve şikayetinizi yazmayı unutmayınız. Cihaz garanti kapsamında ise garanti belgesi ve faturasını pakete koyunuz. Cihazınızı orijinal ambalaj ve kutusu ile birlikte ,cihaz hasar görmeyecek şekilde paketlenmelidir.

Kargoda oluşacak hasarlardan firmamız sorumlu değildir.!

İSTANBUL MERKEZ SERVİS

NEVADA ELEKTRONİK SİSTEMLER SAN. ve TİC.LTD.ŞTİ.

Adres : Tülin Cad. Figen Sok.No:11 34852 Zümrütevler Maltepe / İSTANBUL
Tel : 0216 427 70 70
Fax : 0216 427 92 04
e-mail : nevada@nevada.com.tr
web sitesi : www.nevada.com.tr

Dikkat : Lütfen cihazı servise getirmeden veya kargo ile göndermeden önce 0(216) 427 70 70 numaralı teknik servis bilgi hattımızı arayıp arızayı danışınız. Bu gereksiz para ve vakit kaybını önleyecektir.

İSTANBUL MERKEZ SERVİS ULAŞIM VE ADRES ŞEMASI

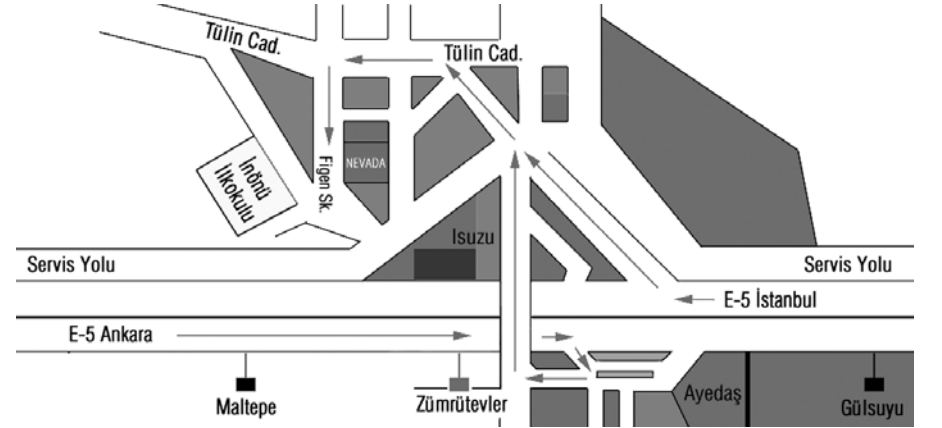



ÖNEMLİ UYARI



RoHS
COMPLIANT
EEE
Yönetmeliğine Uygundur

TELSİZ CİHAZINI KULLANMADAN ÖNCE OKUYUNUZ

**Lityum Bataryalar Fabrikamızda Şarj Edilmemiştir,
İlk Kullanımdan Önce Bataryanızı**

18 Saat

Kesintisiz Olarak Şarj Ediniz.

Bu Şarj Esnasında Telsiz Cihazınız Kapalı Olmalıdır.

**Yüksek Teknolojiye Sahip Lityum Bataryaları Tam Olarak
Bitirmeyiniz, Bilinenin Aksine Lityum Bataryalar Tam**

**Olarak Bitmeden Şarj Edilebilme İmkanı Veren
Özelliğe Sahiptir. Batarya Şarjını Tam Olarak Bitirmeniz
Durumunda İlk Kullanım Talimatını Uygulayınız.**

**Bataryanızdan Yüksek Verim Alabilmeniz için Bu Kullanım
Hususlarına Dikkat Etmeniz Önemle Rica Olunur.**